

G. E. MA S. R. L.

QUADRI ELETTRICI
COMANDO E CONTROLLO
AUTOMATISMI INDUSTRIALI

CLIENTE	C & G S. R. L. DAVERIO VARESE ITALY	- FARRUGIO ANGELO & F. Inc Via Fiorentina, 1 FIGLINE VALDARNO (FI)
MACCHINA TIPO	T 645 PD	
DOCUMENTAZIONE	SCHEMA ELETTRICO CG011/90	

G. E. MA. S. R. L. VIA COLLODRI 5 BRUNELLO (VARESE) Italy
TEL. (0332) 459.523 - 461.745 FAX (0332) 459.523

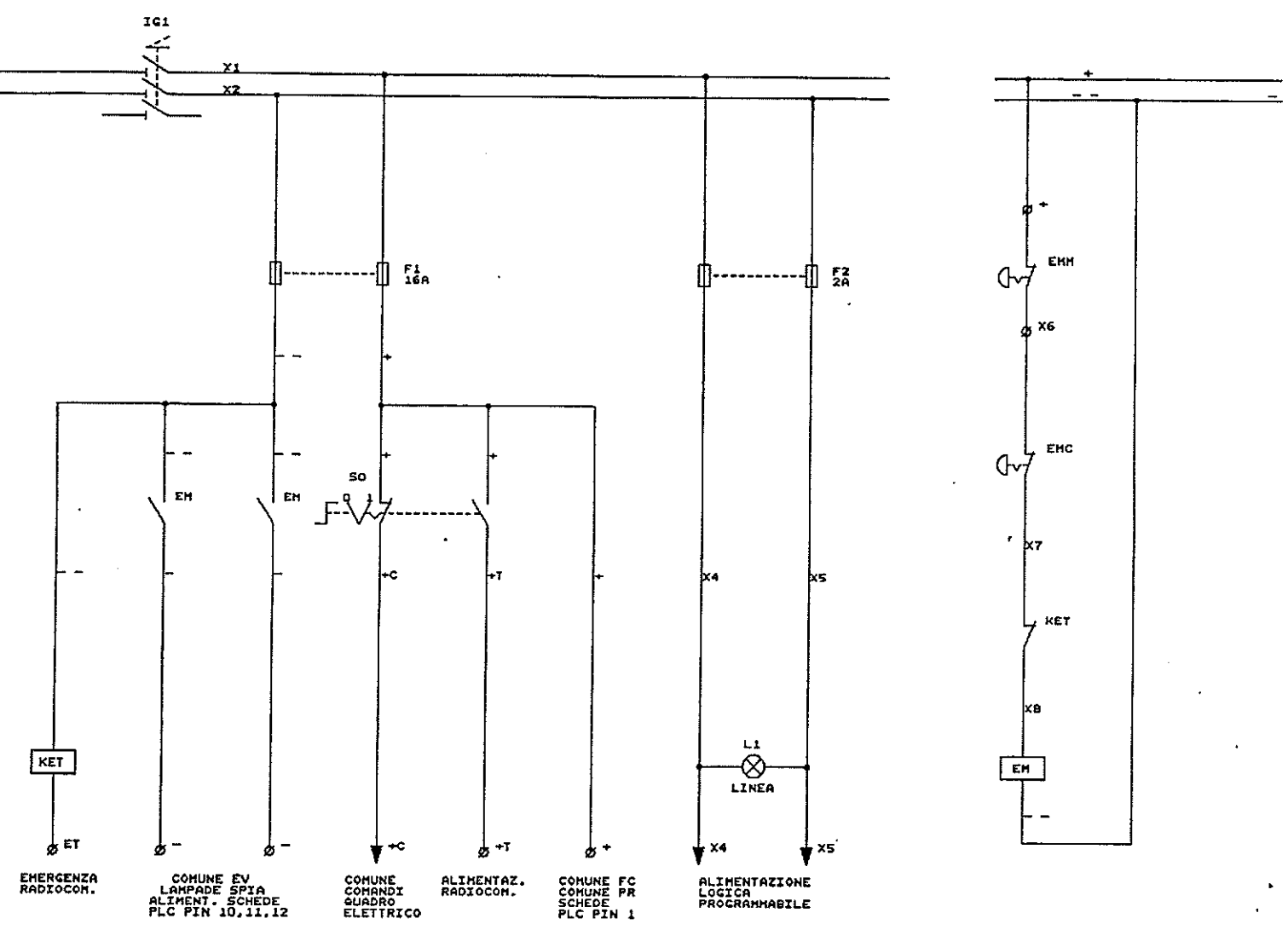

<p>CLIENTE: C&G S.R.L. MACCHINE INDUSTRIALI DAVERIO VARESE -ITALY-</p>	<p>G. E. M. A. S.R.L. Automazioni Industriali</p>	<p>MACCHINA TIPO: R 645 PD</p>	<p>DENOMINAZIONE: ALIMENTAZIONE QUADRO ELETTRICO DI COMANDO CIRCUITO DI EMERGENZA</p>
--	---	--	--

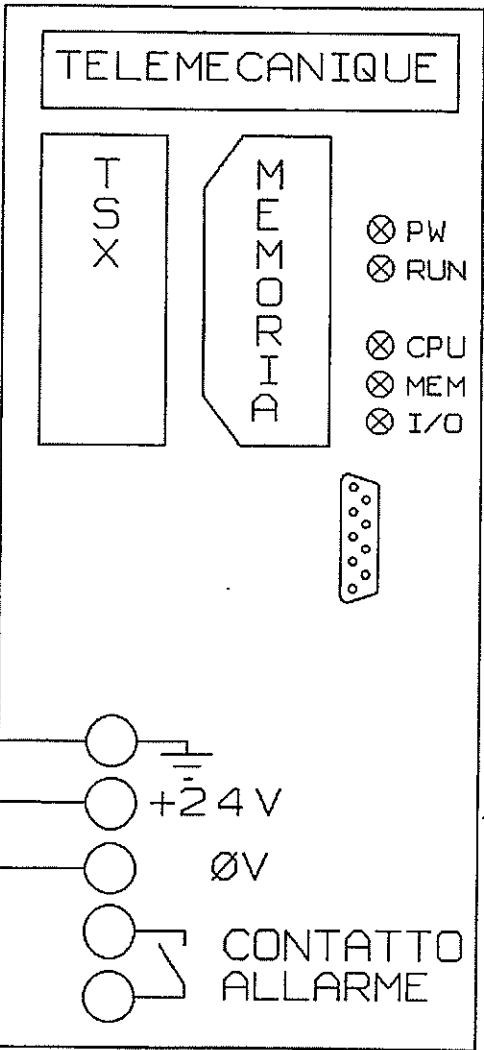

CLIENTE:
C&G S.R.L.
MACCHINE INDUSTRIALI
DAVERIO VARESE - ITALY -

G. E. M. A. S.R.L.
Automazioni Industriali

MACCHINA TIPO:
R 645 PD

DENOMINAZIONE:
COLLEGAMENTO ALIMENTAZ. PLC

MANUALE AUTOMAT.1 AUTOMAT.2 APERTURA ALA SX CHIUSURA ALA SX APERTURA ALA DX CHIUSURA ALA DX DISCESA CESCOIA SALITA CESCOIA AVANTI ALIMENT. INDIETRO ALIMENT.

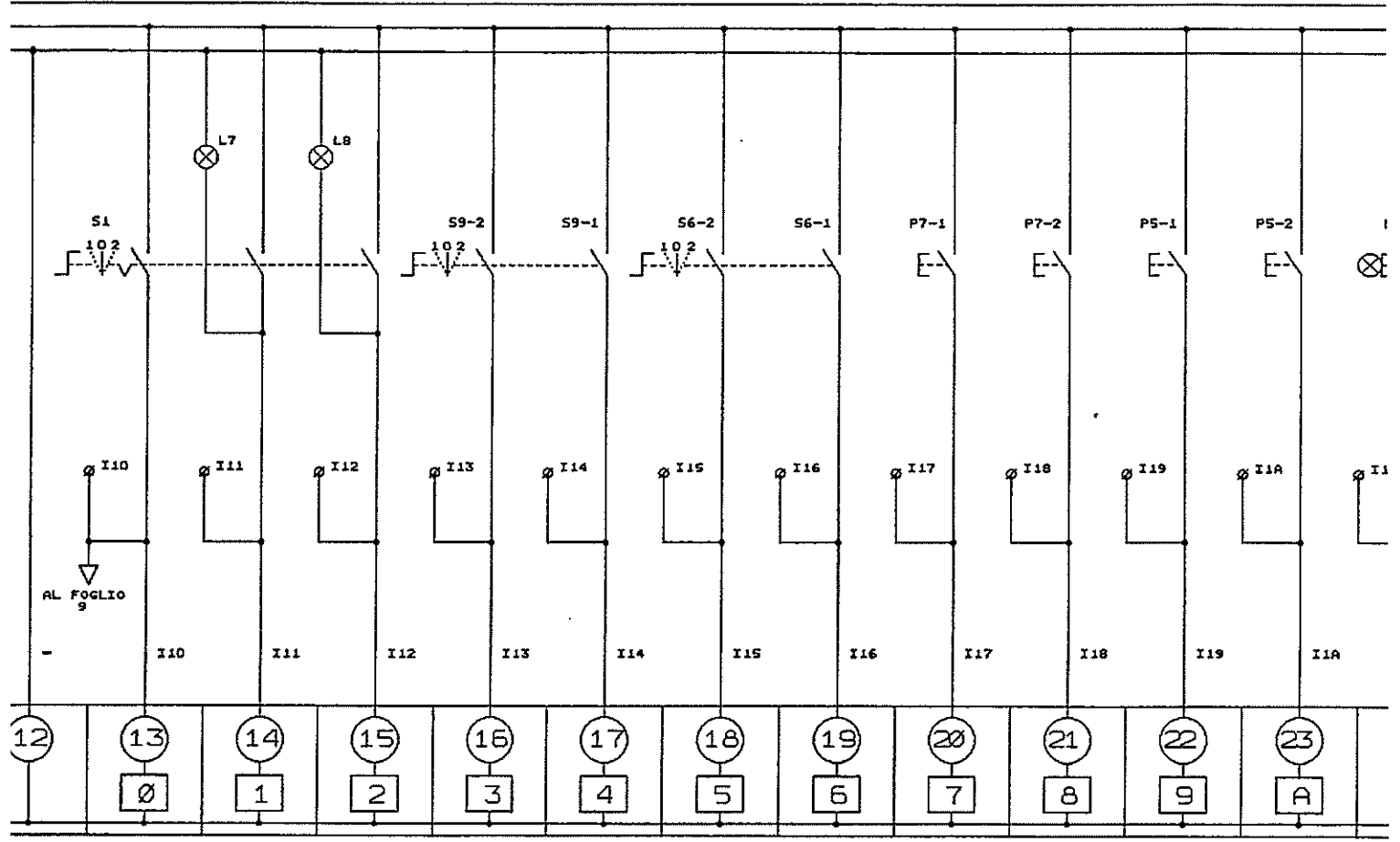

30	CLIENTE: C&G S.R.L. MACCHINE INDUSTRIALI DAVERIO VARESE -ITALY-	G.E.M.A. S.R.L. Automazioni Industriali	MACCHINA TIPO: R 645 PD	DENOMINAZIONE: INGRESSI PLC SCHEDA 1
----	---	---	----------------------------	--

SALITA
PRESSORE

DISCESA
PRESSORE

TEMPO AV.
ALIMENT.

PR.
RIGENERATO

PR. PRESS.
BASSO

PR.
PREPACCO

PR.
PACCO

PR.
AVANTI
ALIMENT.

RALLENTAM.
CESOIA

CONTEGGIO PRI
PRESSORE

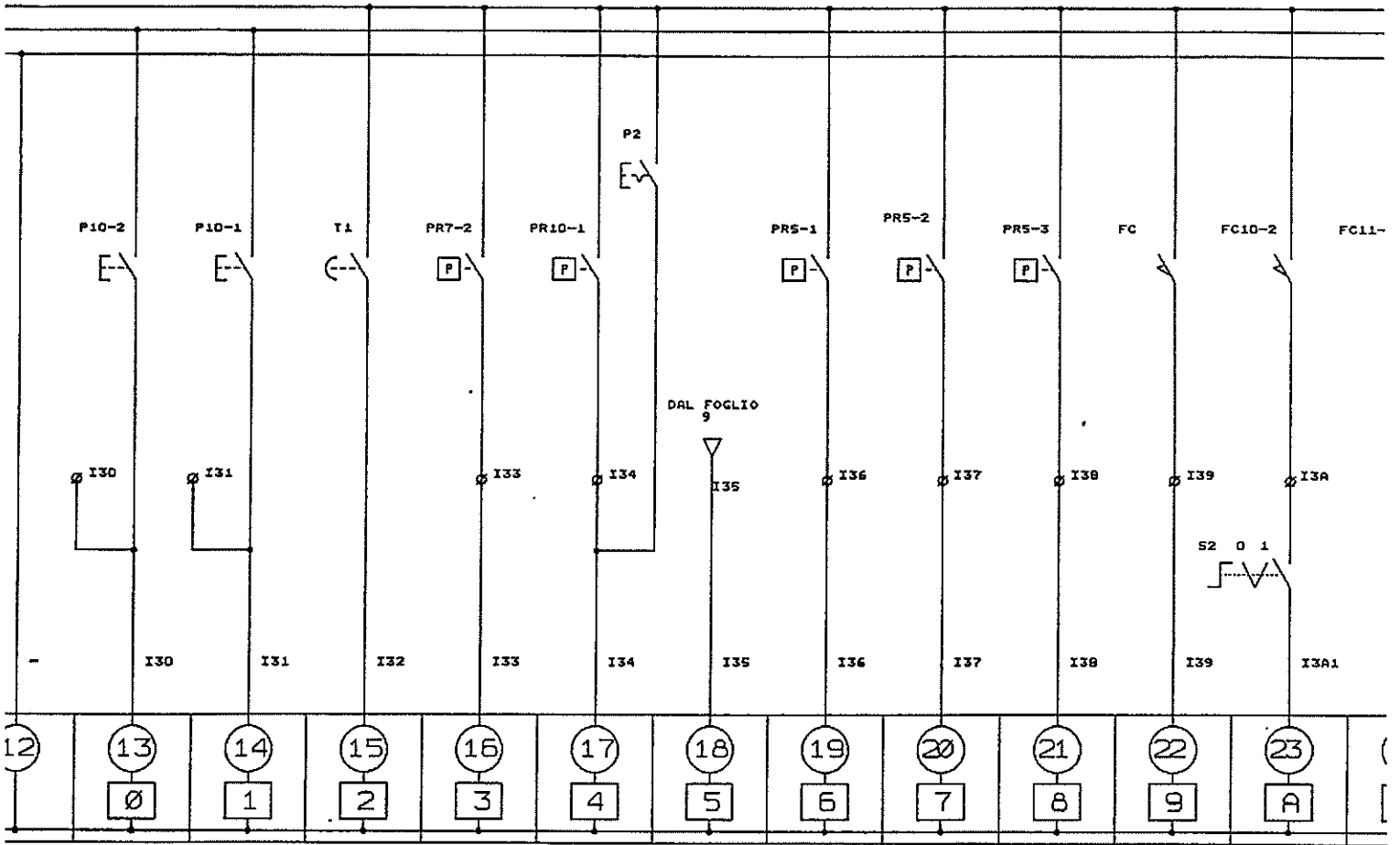

CLIENTE:
C&G S.R.L.
 MACCHINE INDUSTRIALI
 DAVERIO VARESE -ITALY-

G.E.M.A. S.R.L.
 Automazioni Industriali

MACCHINA TIPO:
 R 645 PD

DENOMINAZIONE:
 INGRESSI PLC
 SCHEDA 2

FC CESOIA ALTA FC CESOIA BASSA¹ FC PRESS. ALTO FC ALIN. INDIETRO FC ALA SX APERTA FC ALA DX APERTA FC. 200mm CESOIA FC. 300mm CESOIA EMERGENZA PF

SIMULA FC

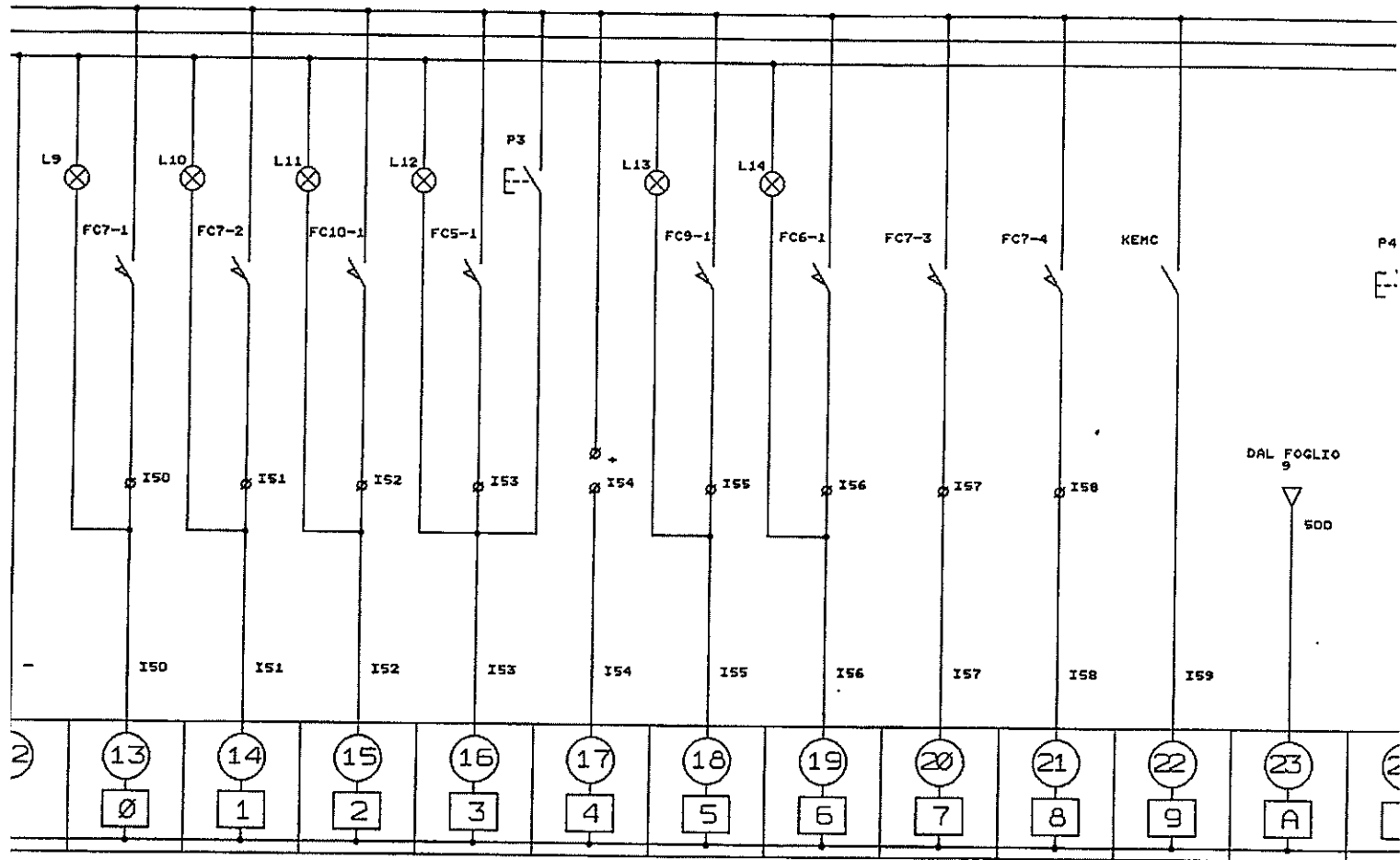

CLIENTE:
C&G S.R.L.
MACCHINE INDUSTRIALI
DAVERIO VARESE - ITALY -

G. E. MA S.R.L.
Automazioni Industriali

MACCHINA TIPO:
R 645 PD

DENOMINAZIONE:
INGRESSI PLC
SCHEDA 3

ABILITAZ. CICLO APERTURA PRECARICA APERTURA ALA SX CHIUSURA ALA SX APERTURA ALA DX CHIUSURA ALA DX DISCESA CESOIA DISCESA CESOIA

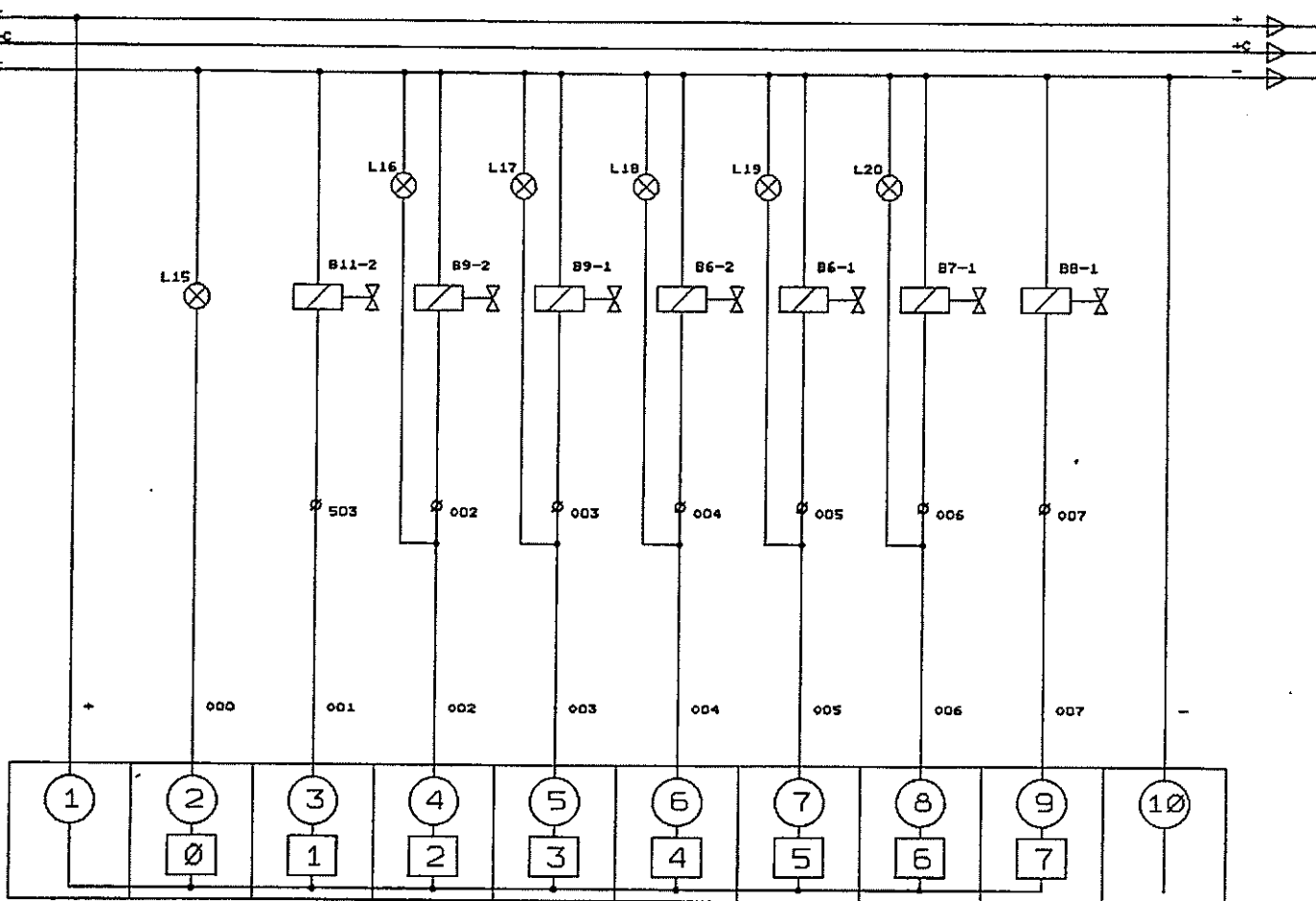

CLIENTE:
 C & G S.R.L.
 MACCHINE INDUSTRIALI
 DAVERIO VARESE - ITALY -

G. E. M. A. S.R.L.
 Automazioni Industriali

MACCHINA TIPO:
 R 645 PD

DENOMINAZIONE:
 USCITE PLC
 SCHEDA 1

SALITA CESOIA SALITA CESOIA AVANTI ALIMENT. INDIETRO ALIMENT. SCARICO RAPIDO ALIMENT. DISCESA PRESSORE SALITA PRESSORE RIGENERATO CESOIA

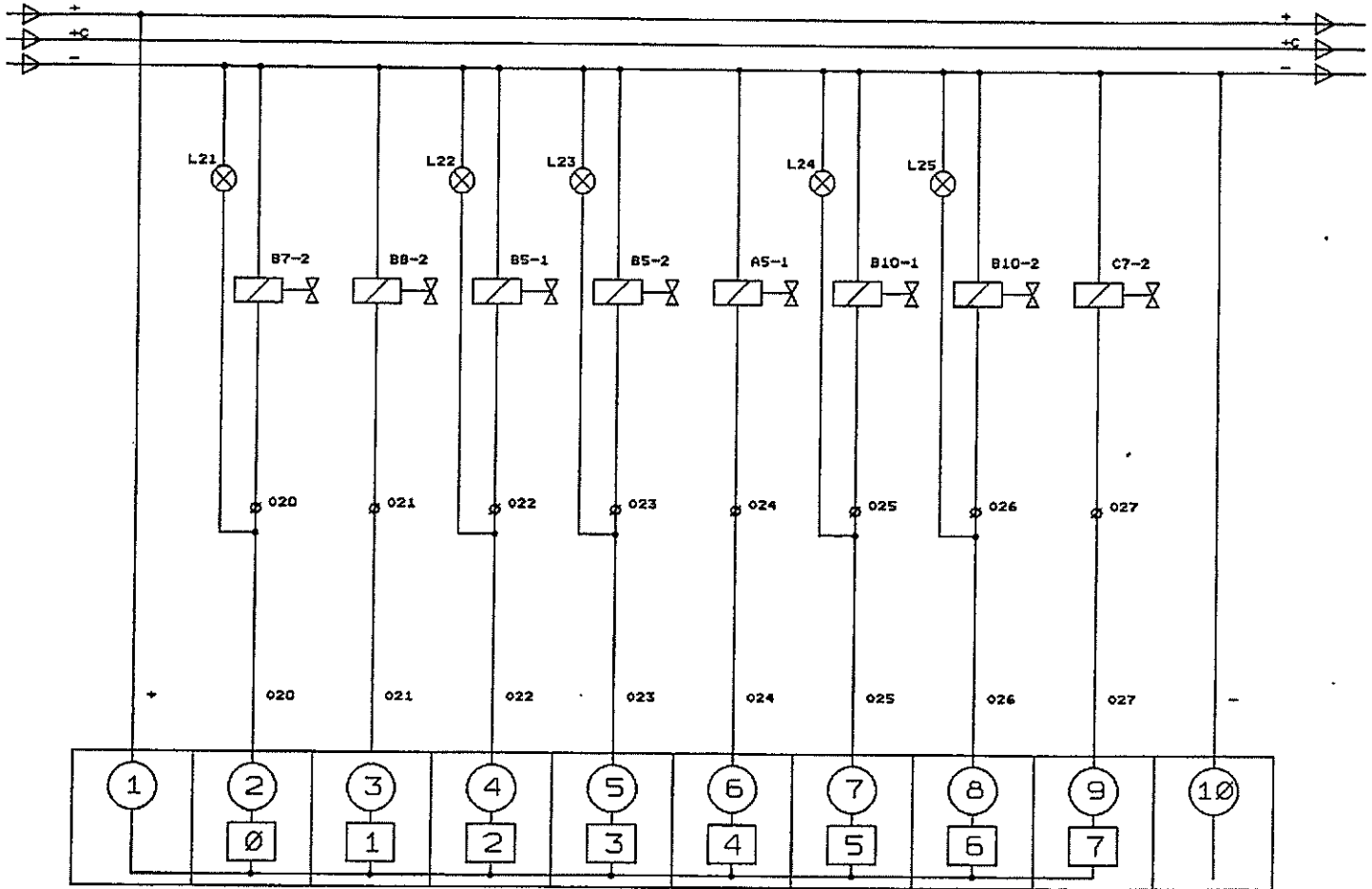

CLIENTE:
C & G S.R.L.
MACCHINE INDUSTRIALI
DAVERIO VARESE -ITALY-

G. E. M. A. S.R.L.
Automazioni Industriali

MACCHINA TIPO:
R 645 PD

DENOMINAZIONE:
USCITE PLC
SCHEDA 2

SCARICO RAPIDO PRESSORE CHUSURA PRECARICA TEMPO AVANTI ALIMENT. SCARICO RAPIDO CESCOIA ALTA PRESS. SX BASSA PRESS. SX ALTA PRESS. DX BASSA PRESS. DX

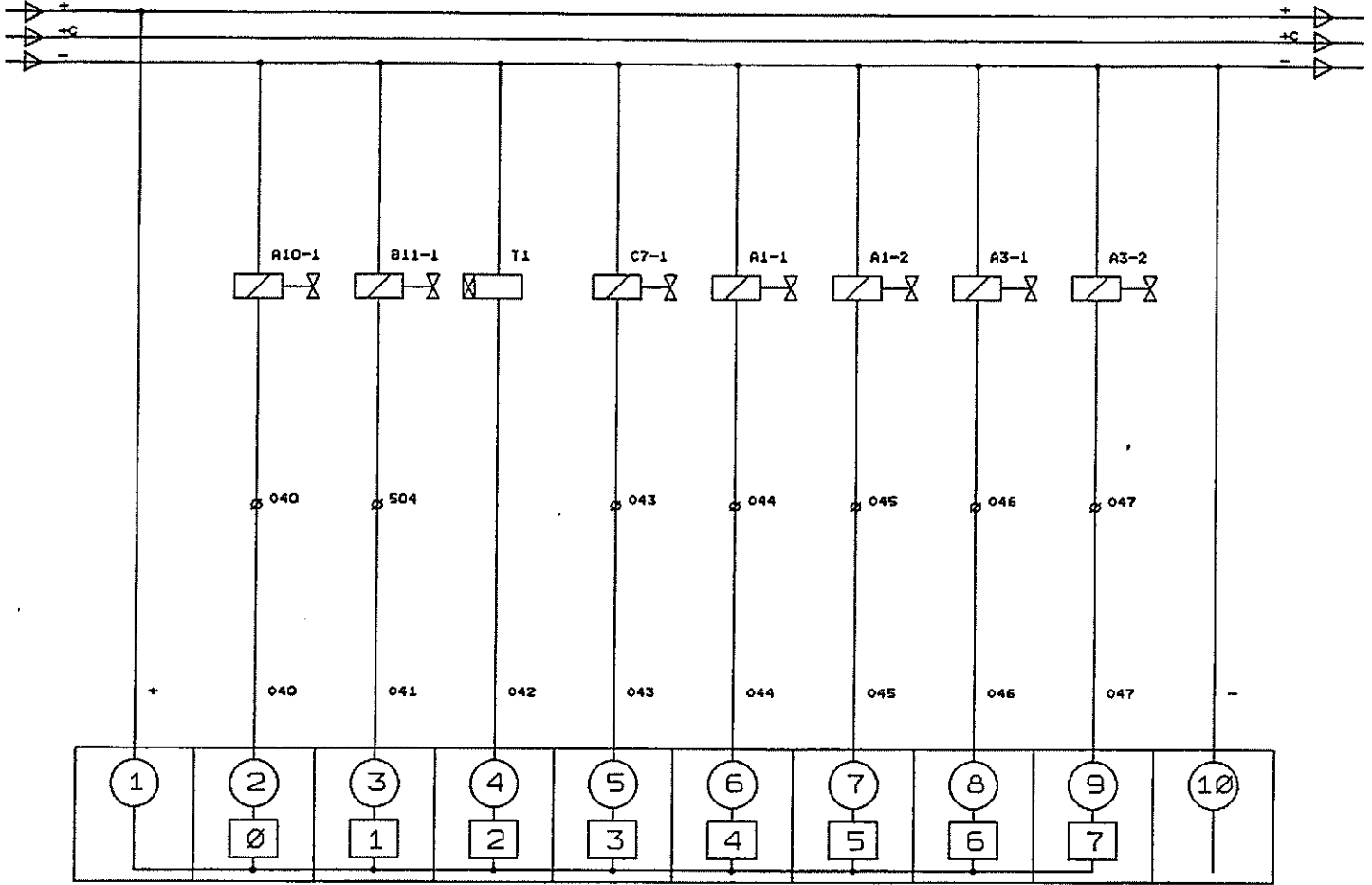

CLIENTE: C&G S.R.L. MACCHINE INDUSTRIALI DAVERIO VARESE -ITALY-	G. E. MA S.R.L. Automazioni Industriali	MACCHINA TIPO: R 645 PD	DENOMINAZIONE: USCITE PLC SCEDA 3
---	---	-----------------------------------	---

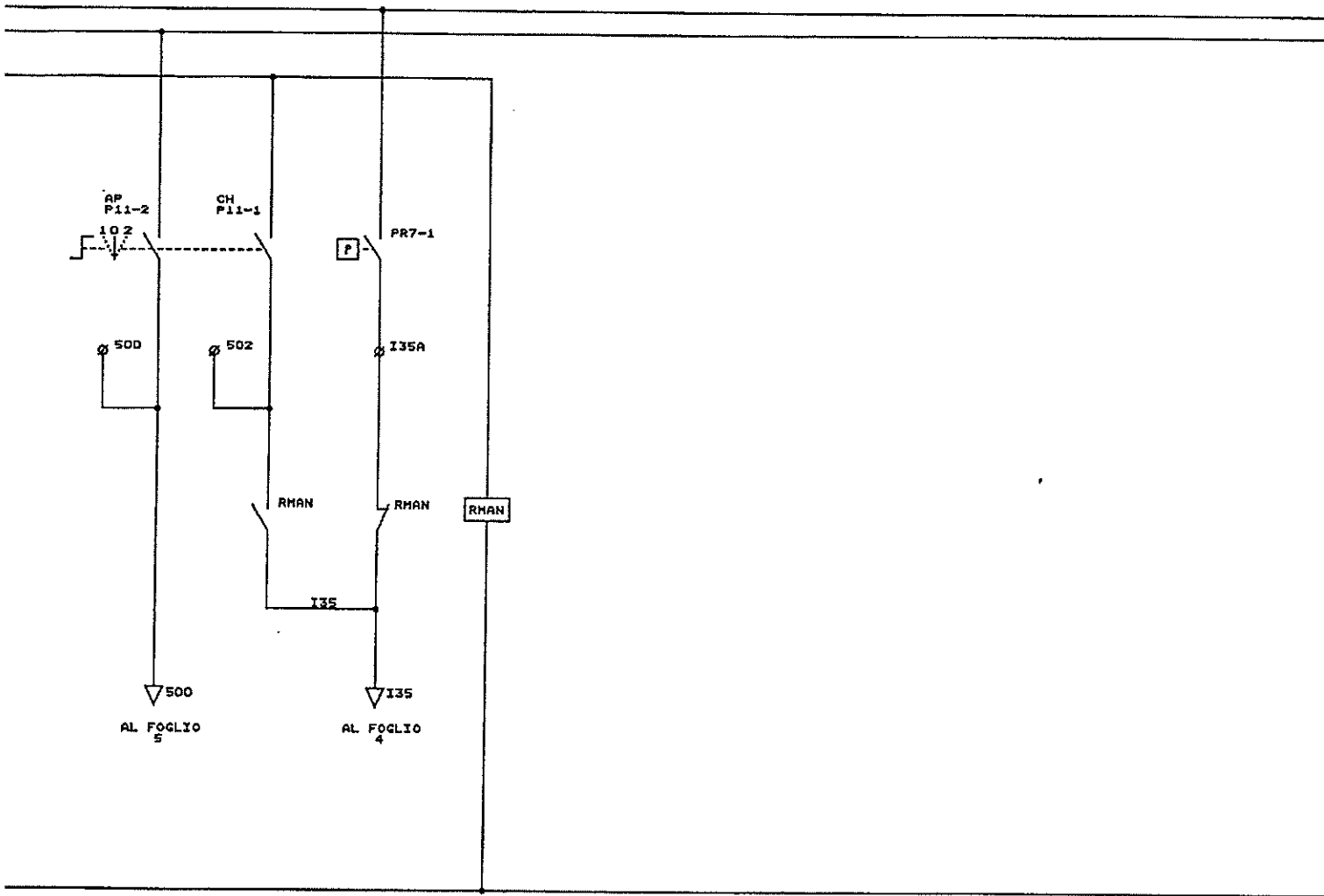

CLIENTE: C&G S.R.L. MACCHINE INDUSTRIALI DAVERIO VARESE -ITALY-	G.E.M.A. S.R.L. Automazioni Industriali	MACCHINA TIPO: R 645 PD	DENOMINAZIONE: CIRCUITO DI PREGARICA
---	---	-----------------------------------	---

CN1

DA QUADRO COMANDI A CENTRALE

1	A13	025	+	1	B13	I52
2	14	026	SC2B	2	14	I53
3	15	027	I33	3	15	I55
4	16	040	I34	4	16	I56
5	17	043	I35A	5	17	I57
6	18	044	I36	6	18	I58
7	19	045	I37	7	19	I3A
8	20	046	I38	8	20	X6
9	21	047	I39	9	21	SC21B
10	22	503	I3B	10	22	SC22B
11	23	504	I50	11	23	+24V
12	24	SC24A	I51	12	24	-24V

CN2

DA CENTRALE A MACCHINA

-	1	13	I57
-	2	14	I58
I50	3	15	X6
I51	4	16	SC16
I39	5	17	SC17
I52	6	18	SC18
I53	7	19	I3A
I55	8	20	SC20
I56	9	21	SC21
027	10	22	SC22
I38	11	23	SC23
I3B	12	24	SC24

CN3

DA MACCHINA A TESTA

+	1	9	X6
-	2	10	SC10
I50	3	11	I57
I51	4	12	I58
I52	5	13	I3A
027	6	14	SC14
I39	7	15	SC15
SC8	8	16	SC16

CLIENTE:
C&G S.R.L.
MACCHINE INDUSTRIALI
DAVERIO VARESE -ITALY-

G.E.M.A. S.R.L.
Automazioni Industriali

MACCHINA TIPO:
R 645 PD

DENOMINAZIONE:
COLLEGAMENTO CONNETTORI

B	MOTORE DIESEL V7	V6130.5	1						
C	RUBINETTO	PN 16-4"	2						
D	VALVOLA NON ROTAZIONA	V08W1							
E	FILTRO	WPF 60/60	4						
F	VALV. DIR. PIOTR661	CD3W3	1						
G	FILTRO PIOTR661	ZP31-R10	1						
H	FRANGETRO PIOTR661	MG R160	1						
I	PORTA PIOTR661	2546	1						
L	MOTORE DIESEL	V6130 S	1						

TN 55/1-1000/1
N. 49X 2008

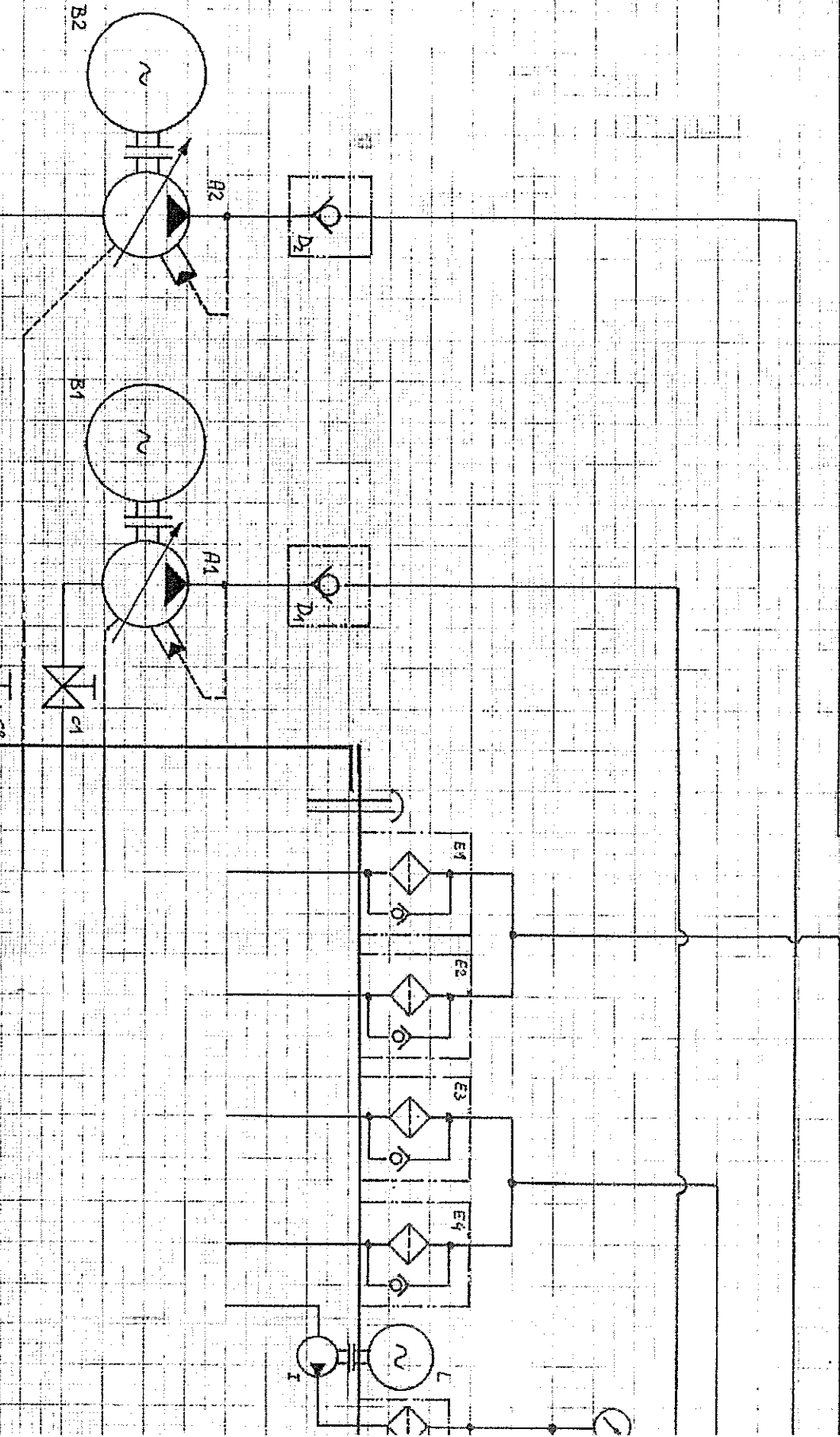

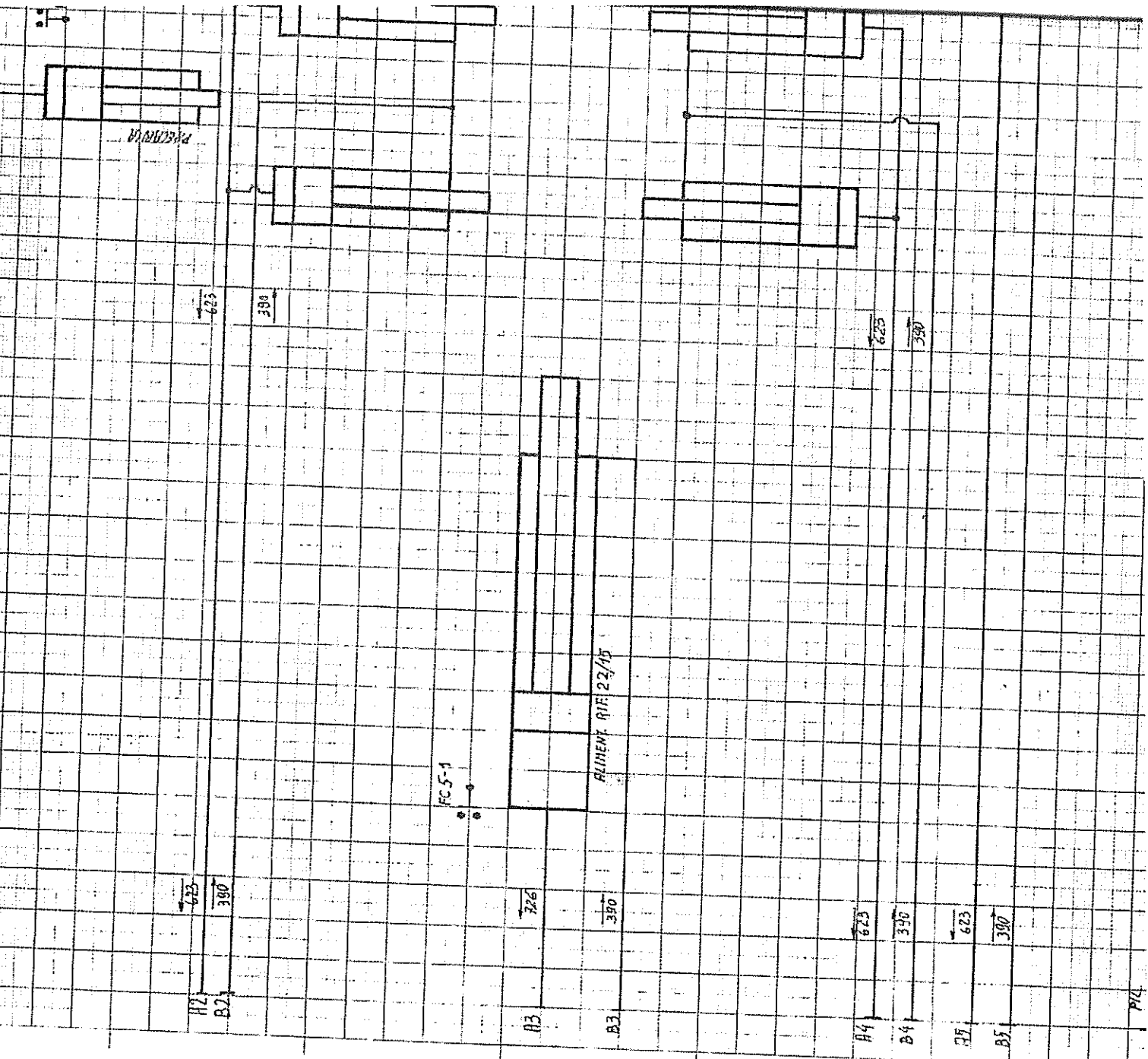

A2
B2

A3
B3

A4
B4

A5
B5

A6
B6